

**Leuchtelement Quadratischer Schirm &**

**Runder Schirm/ Luminaire element square shade & Round shade**

- ① Leuchtelement am „Schlüsselloch“ aufhängen. / Unroll the paper and thread in the rods.

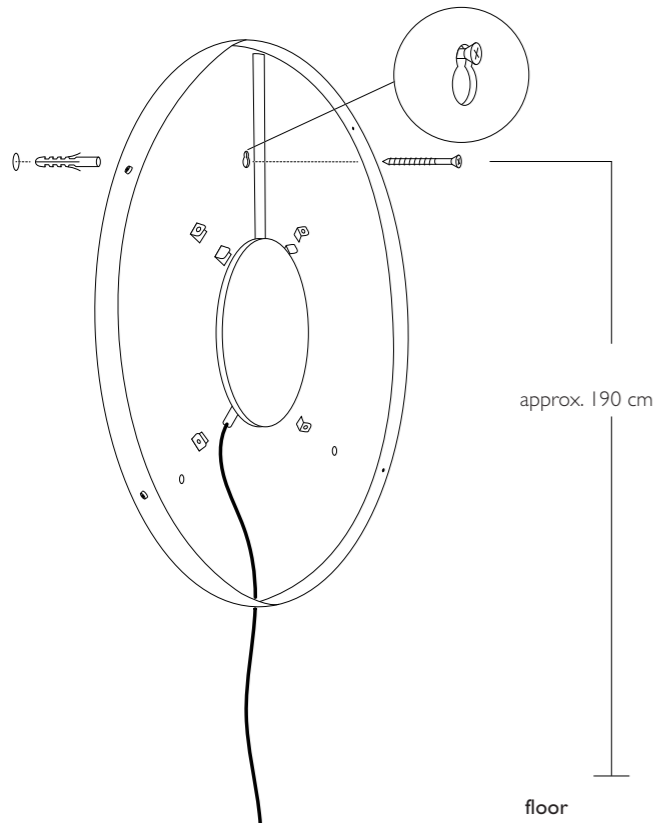

**Quadratischer Schirm/ square shade**

- ② Papier ausrollen und Stäbe einfädeln./ Unroll the paper and thread in the rods.

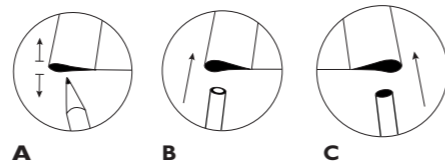
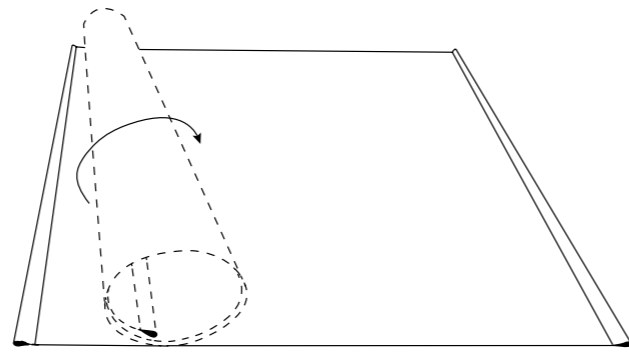

- ③ Bügel einschieben und Papier einhaken./ Push in the bracket and hook in the paper.

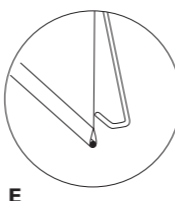
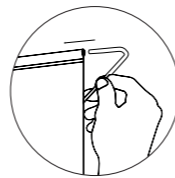
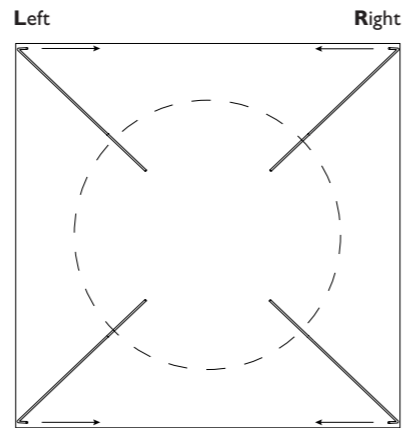
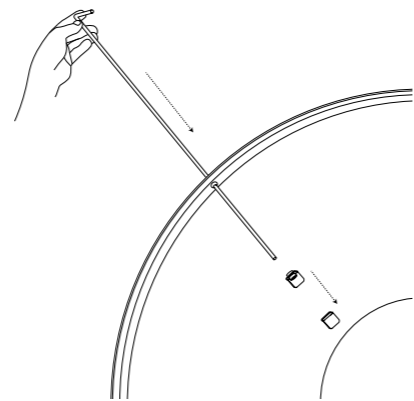

**Runder Schirm/ round shade**

- ② Runden Papierschirm von oben nach unten einhaken./ Hook round paper shade from top to bottom.

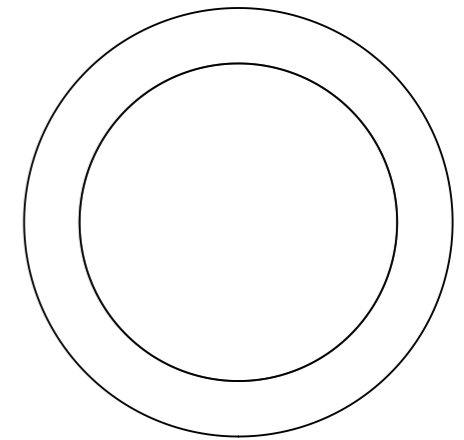
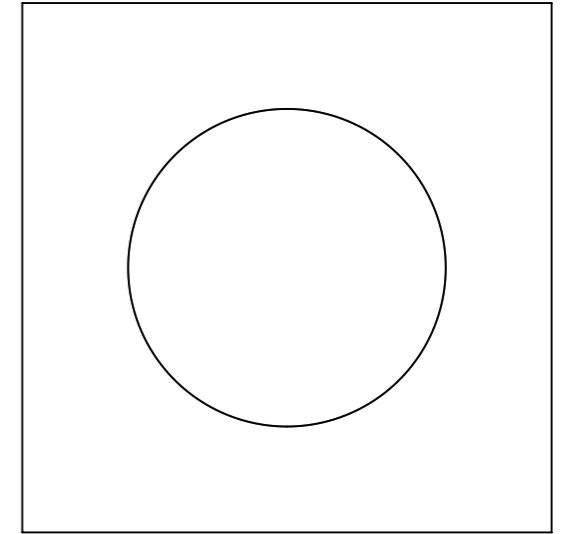
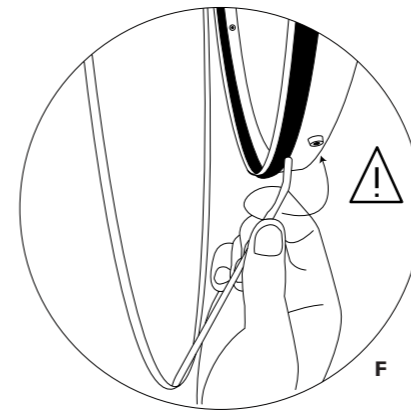
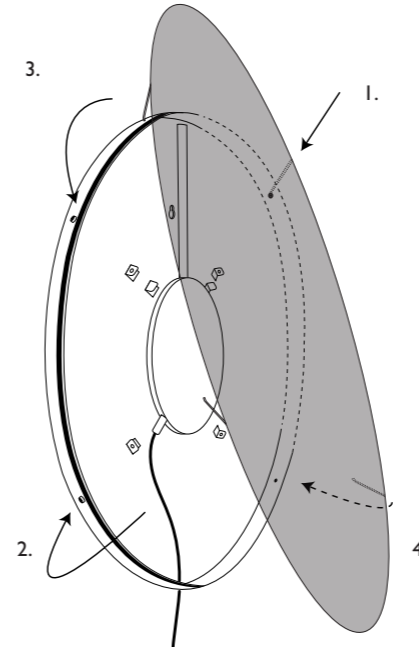

## Deutsch

Bitte nehmen Sie die Leuchte vorsichtig aus der Verpackung. Entfernen Sie die Kabelbinder und wickeln Sie das Kabel vollständig ab.

**Achtung:** Schließen Sie die Lampe erst nach dem Aufstellen an das Netz an!

**Wichtig:** Achten Sie unbedingt auf den Verlauf von Elektroleitungen, damit auf keinen Fall ein Kabel angebohrt wird.

Das Papier dieser Lampe ist ein unbehandeltes Naturprodukt: Kleinere Einschlüsse und Verdickungen sind produktionstechnisch bedingt.

### Montage Leuchtelement

- Die Schraube in 190 cm Höhe in der Wand befestigen. Leuchtelement am „Schlüsselloch“ aufhängen. Bei einer Montage an der Decke, zusätzlich die beiden unteren Löcher verwenden.

### Quadratischer Schirm

- Den Papierbogen vorsichtig ausrollen. Die Eingänge der beiden Taschen mit einem spitzen Stift weiten **(A)**, um das Einführen des Alurohrs und Stabs zu erleichtern. Das Rohr in die obere Kante des Papierquadrats einführen **(B)**. Der schwerere Vollstab, gehört als Gewicht nach unten **(C)**.

- Die Bügel mit dem geraden Ende voran, durch die seitlichen Löcher am Leuchtkörper schieben. Alle vier Bügel bis zum Anschlag einstecken. Bitte achten Sie darauf, dass die gebogen Enden der Bügel oben und unten zueinander schauen **(Rechts/Links)**. Die beiden oberen Bügelenden von außen in das Rohr, in die oberen Segeltasche einschieben **(D)**.

Die beiden unteren schmiegen sich von hinten an das Papier an **(E)**.

### Runder Schirm

- Zwei der Halter des runden Papierschirms, nacheinander in die beiden oberen Tüllen des Leuchtelements stecken. Anschließend die unteren Bügel vorsichtig über den LED-Streifen heben **(F)** und in die verbleibenden Tüllen stecken.

### Pflege

Reinigen Sie die Leuchte mit einem trockenen Mikrofasertuch. Der Papierschirm darf nicht mit Feuchtigkeit in Berührung kommen. Verwenden Sie auch für das Leuchtelement, KEINE Lösungsmittel- oder chlorhaltigen Reinigungsmittel.

### Technische Daten

100-240Volt~, 50- 60Hz., cos $\phi$  0,6  
Sekundär 24 V, LED, max. 44 W, 2800 K, CRI >90  
Schnurschalter und Funkfernbedienung, dimmbar

Die LEDs haben eine Lebensdauer von 50.000 Stunden (Herstellerangabe).

Die Leuchte enthält LED Leuchtmittel der Energieklasse A+. Die LED Leuchtmittel können nicht vom Nutzer ausgetauscht werden.

-  Eine defektes Leuchte muss als Elektroschrott entsorgt werden und darf nicht in den Hausmüll gelangen.

Eventuell notwendige Reparaturen dürfen nur von einer Elektrofachkraft durchgeführt werden. Die äußere Leitung darf bei Beschädigung nur von der Ingo Maurer GmbH ausgetauscht werden. Bei Schäden, die durch Nichtbeachten dieser Bedienungsanleitung, unsachgemäßer Inbetriebnahme und/oder baulicher Veränderung z. B. durch Fremdbauteile, Handhabung oder Fremdeingriff verursacht werden, erlischt der Garantieanspruch.

## English

Please take the lamp carefully out of the packaging. Remove the cable ties and unwind the cables completely.

**Caution:** Do not connect the lamp to the power supply before completing the assembly!

**Important:** Be sure to pay attention to the course of electrical cables, to ensure that no cable is drilled into.

The paper used in this lamp is a natural, untreated product. Minor surface flaws are a result of the manufacturing process.

### Installation of the lighting element

- Fix the screw in the wall at a height of 190 cm. Hang the luminaire element on the „keyhole“. If mounting on the ceiling, also use the two lower holes.

### Square shade

- Carefully unroll the sheet of paper. Widen the entrances of the two pockets with a sharp pencil **(A)** to facilitate the insertion of the aluminium tube and rod. Insert the tube into the upper edge of the paper square **(B)**. The heavier solid stick belongs at the bottom as a weight **(C)**.

- Push the brackets, straight end first, through the holes in the side of the lamp. Insert all four brackets as far as possible. Please make sure that the bent ends of the brackets face each other at the top and bottom **(Right/Left)**. Push the two upper bracket ends into the tube from the outside, in the upper canvas pocket **(D)**.

The two lower ones nestle against the paper from behind **(E)**.

### Round shade

- Insert two of the holders of the round paper shade, one after the other, into the two upper grommets of the luminaire element. Then carefully lift the lower brackets over the LED strip **(F)** and insert them into the remaining grommets.

### Cleaning

The lamp can be cleaned with a dry microfiber cloth. The paper shade must not come into contact with moisture. Also for the light element DO NOT use cleaning agents containing solvents or chlorine.

### Technical specification

100-240Volt~, 50- 60Hz., cos $\phi$  0,6  
Secondary 24 V, LED, max. 44W, 2800 K, CRI >90  
On-off switch on the cable and remote control, dimmable

According to the manufacturer, the LEDs have an average-life of 50.000 hours.

The luminaire contains LED lamps of energy class A+. The built-in LEDs cannot be replaced by the user.

-  A defective lamp must be disposed as electronic scrap, it must not get into domestic waste.

Any repairs that may become necessary must be carried out by a professional electrician. In the event of damage to the external power cord, replacements may only be fitted by Ingo Maurer GmbH. The legal and contractual warranty for defects and product liability will be void, Should the installation instructions not be duly followed or non-original components be employed.

## Français

Veillez sortir la lampe soigneusement de son emballage. Retirez les attaches de câble et déroulez complètement les câbles.

**Attention:** Ne brancher la lampe au courant qu'après l'avoir installée!

**Important :** Veillez de faire attention au parcours des câbles électriques dans le mur, afin qu'aucun câble ne soit percé.

Le papier de cette lampe est un produit naturel non-traité; de petites imperfections ou épaississements sont dus au procédé technique.

### Installation de l'élément d'éclairage

- Fixez la vis au mur à une hauteur de 190 cm. Accrochez l'élément d'éclairage sur le „trou de serrure“. Pour le montage au plafond, utilisez également les deux trous inférieurs.

### Abat-jour carré

- Déroulez soigneusement la feuille de papier. Élargissez les entrées des deux poches avec un crayon pointu **(A)** pour faciliter l'insertion du tube et de la tige en aluminium. Insérez le tube dans le bord supérieur du carré de papier **(B)**. La barre pleine la plus lourde est pour le bas en tant que contrepoids **(C)**.

- Poussez les supports, l'extrémité droite en premier, à travers les trous sur le côté de la lampe. Insérez les quatre supports aussi loin que possible. Veillez à ce que les extrémités coudées des supports soient en face l'une de l'autre en haut et en bas **(droite/gauche)**. Poussez les deux extrémités supérieures des supports dans le tube par l'extérieur, dans la poche supérieure en toile **(D)**.

Les deux inférieurs s'emboîtent contre le papier par l'arrière **(E)**.

### Abat-jour rond

- Insérez deux des supports de l'abat-jour en papier rond, l'un après l'autre, dans les deux oeillets supérieurs de l'élément de luminaire, puis soulevez avec précaution les supports inférieurs au-dessus de la bande de LED **(F)** et insérez-les dans les autres oeillets.

### Entretien

Nettoyer la lampe avec un chiffon à microfibre sec. Ne pas utiliser de solvants ou de détergents à base de chlore!

### Données techniques

100-240Volt~, 50- 60Hz., cos $\phi$  0,6  
Secondaire 24 V, LED, max. 44W, 2800 K, CRI >90  
interrupteur et télécommande, dimmable

Les LEDs ont une durée de vie 50.000 heures (données du fabricant).

Le luminaire contient des luminaires à LED de classe énergétique A+. L'ampoule ne peut pas être changée par l'utilisateur.

-  Un lampe défectueux devra être jeté avec des déchets électroniques, ne pas les jeter avec vos ordures ménagères.

Des réparations éventuellement nécessaires ne sont à effectuer que par un spécialiste. En cas d'endommagement du câble électrique externe, celui-ci ne doit être échangé que par la société Ingo Maurer GmbH. La garantie légale et contractuelle pour les défauts et la responsabilité pour les dommages causés par des produits défectueux, expireront en cas de dommages ou de ré- clamations résultant du non-respect des instructions d'installation et/ou des modifications Structurelles, en particulier si des composants non originaux sont utilisés.

## Italiano

Con entrambe le mani estrarre cautamente la lampada dall'imballaggio. Rimuovere le fascette per cavi e svolgere completamente i cavi.

**Attenzione:** Effettuare il collegamento alla rete soltanto dopo avere collocato la lampada!

**Importante:** Fare attenzione al percorso dei cavi elettrici, in modo che nessun cavo venga forato.

La carta di questa lampada è un prodotto naturale non trattato; piccole imperfezioni e ispessimenti sono dovuti alla tecnica di lavorazione.

### Installazione dell'elemento di illuminazione

- Fissare le vite al muro ad un'altezza di 190 cm. Appendere l'elemento di illuminazione sul „buco della serratura“. Per il montaggio a soffitto, utilizzare anche i due fori inferiori. Fori.

### Paralume quadrato

- Srotolare con cura il foglio di carta. Allargare le entrate delle due tasche con una matita appuntita **(A)** per facilitare l'inserimento del tubo di alluminio e dell'asta. Inserire il tubo nel bordo superiore del quadrato di carta **(B)**. Il bastoncino solido più pesante sta in basso come peso **(C)**.

- Spingere le staffe, prima l'estremità diritta, attraverso i fori sul lato della lampada. Inserire tutte e quattro le staffe il più possibile. Si assicuri che le estremità piegate delle staffe siano rivolte l'una verso l'altra in alto e in basso **(destra/sinistra)**. Spingere le due estremità superiori delle staffe nel tubo dall'esterno, nella tasca superiore della tela **(D)**.

I due inferiori si appoggiano contro la carta da dietro **(E)**.

### Paralume rotondo

- Inserire due dei supporti del paralume rotondo di carta, uno dopo l'altro, nei due gommini superiori dell'elemento d'illuminazione, quindi sollevare con attenzione i supporti inferiori sopra la striscia LED **(F)** e inserirli nei restanti gommini.

### Cura

Pulire la lampada con un panno asciutto in microfibra. Non usare solventi o prodotti contenenti cloro.

### Dati tecnici

100-240Volt~, 50- 60Hz., cos $\phi$  0,6  
Secondario 24 V, LED, max. 44W, 2800 K, CRI >90  
Interruttore on-off a cavo e comando, dimmerabile

I LED hanno una durata di vita di 50.000 ore(dichiarazione delcostruttore).

L'apparecchio contiene illuminanti LED della classe energetica A+. Il modulo a LED non può essere sostituito dall'utente.

-  Un lampada difettoso è da considerarsi un rifiuto elettrici e non deve essere smaltito con i rifi uti domestici.

Eventuali riparazioni possono essere eseguite esclusivamente da un elettricista specializzato. Il cavo esterno, se danneggiato, può essere sostituito soltanto dalla Ingo Maurer GmbH. In caso di danni causati dall'inosservanza delle presenti istruzioni d'uso, da una messa in servizio e/o da una modifica costruttiva non corretta, ad es. a causa di componenti estranei, manipolazione o interferenze esterne, il diritto alla garanzia decade.

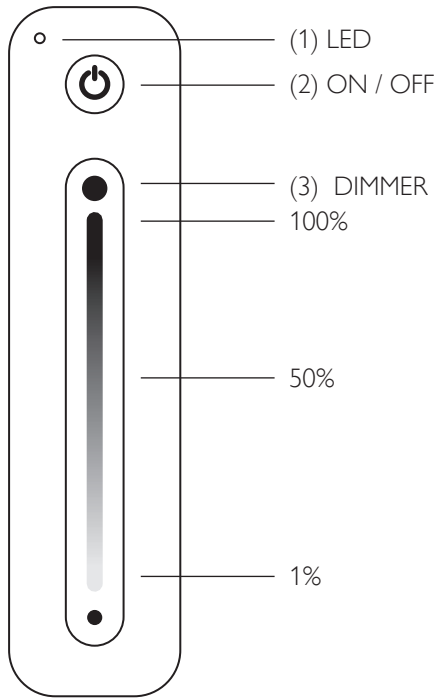

Wechseln der Batterie / Changing the battery /  
Remplacement de la batterie / Cambiare la batteria

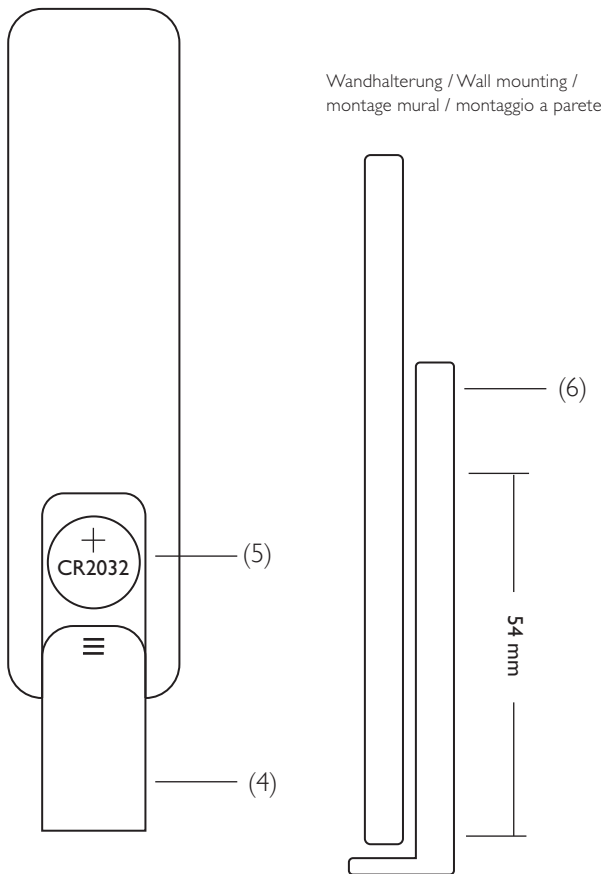

Stand April 2021

Ingo Maurer GmbH Kaiserstrasse 47 80801 München Germany  
T +49 (0)89 381 606 0 F +49 (0)89 381 606 20  
info@ingo-maurer.com www.ingo-maurer.com

## Deutsch

Entfernen Sie vor der ersten Benutzung die Kunststoffabdeckung im Batteriefach (5). Die Fernbedienung ist ab Werk bereits mit Ihrer Leuchte gekoppelt.

### Bedienfeld Funktionen

(1) Funktions-LED, (2) An/Aus Schalter, (3) Helligkeitsregler; stufenlos dimmen durch Berührung (1-100%).

### Koppeln/Entkoppeln weiterer Leuchten

Sie können mehrer MOODMOON white Leuchten koppeln. Zusätzliche Leuchte am Schnurschalter aus- und wieder anschalten. Auf der Fernbedienung, unmittelbar danach, drei mal An/Aus (2) drücken. LED (1) blinkt bei erfolgreicher Kopplung drei mal. Zum Entkoppeln, am Schnurschalter aus- und anschalten und auf der Fernbedienung fünf mal An/Aus (2) drücken. LED (1) blinkt bei erfolgreicher Entkopplung fünf mal.

### Wechseln der Batterie

Klappe (4) am Batteriefach öffnen und Batterie (5) ersetzen. Polung beachten! Siehe Zeichnung (5), + Pol sichtbar.

### Möglichkeiten zur Wandhalterung

Die Fernbedienung haftet an magnetischen Oberflächen. Die Wandhalterung (6) kann mit den beiliegenden Schrauben oder Klebeband befestigt werden.

### Sicherheitshinweise

Nur für den Gebrauch in Innenräumen; vor Nässe schützen. Gehen Sie vorsichtig mit dem Produkt um. Durch Stöße, Schläge oder Fall bereits aus geringer Höhe wird es beschädigt. Von Kleinkindern fernhalten. Entfernen Sie die Batterie, bei längerem Nichtgebrauch, aus der Fernbedienung. Auslaufende oder beschädigte Batterien können bei Hautkontakt Säureverätzungen hervorrufen. Beim Umgang mit defekten Batterien sollten Sie daher Schutzhandschuhe tragen.

### Technische Daten

3V DC, <5mA, Reichweite 30m, CR2032 Battery, IP20



Achten Sie darauf, dass Sie Ihre alten Batterien/Akkus, so wie es der Gesetzgeber vorschreibt, an einer kommunalen Sammelstelle oder im Handel vor Ort abgeben.

Batterien und Akkus dürfen in vielen Staaten nicht im Hausmüll entsorgt werden. Der Nutzer ist zur Rückgabe gebrauchter Batterien und Akkus gesetzlich verpflichtet. Altbatterien können Schadstoffe enthalten, die bei nicht sachgemäßer Lagerung oder Entsorgung die Umwelt oder Ihre Gesundheit schädigen können. Batterien enthalten aber auch wichtige Rohstoffe wie z.B. Eisen, Zink, Mangan oder Nickel und werden wieder verwertet. Die Abgabe ist für Sie kostenlos. Gerne können Sie auch, die bei uns erworbenen Batterien/Akkus nach dem Gebrauch an uns unentgeltlich zurückgeben. Rücksendungen von Batterien/Akkus richten Sie bitte an die angegebene Anschrift.

## English

Before using the remote control for the first time, remove the plastic protection in the battery compartment (5). The remote control is already paired with your lamp at the factory.

### Operating panel functions

(1) Function LED, (2) On/Off switch, (3) Brightness control, infinitely variable dimming by touch (1-100%).

### Coupling/uncoupling additional luminaires

You can couple several MOODMOON white luminaires. Switch the additional luminaire off and on again at the cord switch. Immediately afterwards, press On/Off (2) three times on the remote control. LED (1) flashes three times when pairing is successful. To uncouple, switch off and on the cord switch and press On/Off (2) five times on the remote control. LED (1) flashes five times if uncoupling is successful.

Changing the battery

### Changing the battery

Open the flap (4) on the battery compartment and replace the battery (5). Note the polarity! See drawing (5), + pole visible.

### Wall mounting options

The underside of the remote control adheres to magnetic surfaces. The wall bracket (6) can be fixed with the enclosed screws or adhesive tape.

### Safety instructions

For indoor use only; protect from moisture. Handle the product with care. It will be damaged by bumps, knocks or falling even from a small height. Keep away from small children. Remove the battery from the remote control if it will not be used for a long time. Leaking or damaged batteries can cause acid burns if they come into contact with the skin. You should therefore wear protective gloves when handling defective batteries.

### Technical data

3V DC, <5mA, Range 30m, CR2032 battery, IP20



Please make sure that you return your old batteries/rechargeable, according to the legal regulations valid in your areas.

In many countries, batteries and rechargeable batteries may not be disposed of in household waste. You might be legally obliged to return used batteries and rechargeable batteries. Used batteries can contain harmful substances that can harm the environment or your health if not stored or disposed of properly. Batteries also contain important raw materials such as iron, zinc, manganese or nickel and are recycled. In many countries, the disposal is free of charge for you. If you are based in the European Union, you are also welcome to return the batteries/rechargeable batteries purchased from us free of charge after use. Please return batteries/rechargeable batteries to the address given below.



## Français

Retirez la protection en plastique du compartiment des piles (5) avant la première utilisation. La télécommande est déjà appariée à votre lampe par réglage d'usine.

### Fonctions du panneau de commande

(1) LED de fonction, (2) Interrupteur marche/arrêt, (3) Contrôle de la luminosité, gradation progressive par touche (1-100%).

### Couplage/découplage d'autres luminaires

Vous pouvez coupler plusieurs luminaires MOODMOON white. Éteignez et rallumez le luminaire supplémentaire à l'aide de l'interrupteur du cordon. Appuyez trois fois sur la touche On/Off (2) de la télécommande immédiatement après. La LED (1) clignote trois fois si le jumelage est réussi. Pour désaccoupler, éteignez et allumez l'interrupteur du cordon et appuyez cinq fois sur la touche On/Off (2) de la télécommande. La LED (1) clignote cinq fois si le désaccouplage est réussi.

### Remplacement de la batterie

Ouvrez le clapet (4) du compartiment de la batterie et remplacez la batterie (5). Respectez la polarité ! Voir dessin (5), pôle + visible.

### Options de montage mural

La télécommande adhère aux surfaces magnétiques. Le support mural (6) peut être fixé à l'aide des vis ou du ruban adhésif fournis.

### Consignes de sécurité

A utiliser à l'intérieur uniquement ; à protéger de l'humidité. Manipulez le produit avec précaution. Il sera endommagé par des chocs, des coups ou une chute, même de faible hauteur. Tenir hors de portée des jeunes enfants. Retirez la pile de la télécommande si elle n'est pas utilisée pendant une longue période. Les batteries qui fuient ou sont endommagées peuvent provoquer des brûlures par acide si elles entrent en contact avec la peau. Vous devez donc porter des gants de protection lorsque vous manipulez des piles défectueuses.

### Données techniques

3V DC, <5mA, portée 30m, pile CR2032, IP20



Veillez à vous débarrasser de vos vieilles piles/batteries rechargeables dans un point de collecte municipal ou dans un magasin local, comme le prévoit la loi.

Les piles et les batteries rechargeables ne peuvent pas être jetées dans les ordures ménagères, mais vous êtes légalement tenu de rapporter les piles et les batteries rechargeables usagées. Les piles usagées peuvent contenir des substances nocives qui peuvent nuire à l'environnement ou à votre santé si elles ne sont pas stockées ou éliminées correctement. Mais les piles contiennent également des matières premières importantes comme le fer, le zinc, le manganèse ou le nickel et sont recyclées. La mise à disposition est gratuite pour vous. Vous pouvez également nous retourner gratuitement les piles achetées chez nous après utilisation. Veuillez renvoyer les piles/batteries rechargeables à l'adresse indiquée.

## Italiano

Rimuovere la protezione in plastica nel vano batterie (5) prima del primo utilizzo. Il telecomando è già abbinato alla tua lampada come impostazione di fabbrica.

### Funzioni del pannello di controllo

(1) LED di funzione, (2) interruttore On/Off, (3) controllo della luminosità, dimmer continuo a tocco (1-100%).

### Accoppiamento/disaccoppiamento di altri apparecchi

È possibile accoppiare diversi apparecchi MOODMOON white. Spegner e riaccendere l'apparecchio supplementare con l'interruttore del cavo. Premi tre volte On/Off (2) sul telecomando subito dopo. Il LED (1) lampeggia tre volte se l'accoppiamento è riuscito. Per disaccoppiare, spegnere e accendere l'interruttore del cavo e premere cinque volte On/Off (2) sul telecomando. Il LED (1) lampeggia cinque volte se il disaccoppiamento è riuscito.

### Cambiare la batteria

Aprire lo sportello (4) del vano batteria e sostituire la batteria (5). Prestare attenzione alla polarità! Vedi disegno (5), polo + visibile.

### Opzioni di montaggio a parete

Il telecomando aderisce alle superfici magnetiche. La staffa a muro (6) può essere fissata usando le viti o il nastro adesivo forniti.

### Indicazioni di sicurezza

Solo per uso interno; proteggere dall'umidità. Maneggiare il prodotto con cura. Verrebbe danneggiato da urti, colpi o cadute anche da altezze ridotte. Tenere lontano dai bambini piccoli. Rimuovere la batteria dal telecomando se non viene utilizzato per un lungo periodo. Le batterie che perdono liquido o danneggiate possono causare ustioni da acido se entrano in contatto con la pelle. Dovreste quindi indossare guanti protettivi quando maneggiate batterie difettose.

### Dati tecnici

3V DC, <5mA, portata 30m, batteria CR2032, IP20



Assicuratevi di smaltire le vostre vecchie batterie/batterie ricaricabili in un punto di raccolta comunale o in un negozio locale, come prescritto dalla legge.

Le batterie e le batterie ricaricabili non possono essere smaltite nei rifiuti domestici, ma si è obbligati per legge a restituire le batterie usate e le batterie ricaricabili. Le batterie usate possono contenere sostanze nocive che possono danneggiare l'ambiente o la salute se non vengono conservate o smaltite correttamente. Ma le batterie contengono anche importanti materie prime come ferro, zinco, manganese o nichel e sono riciclate. Lo smaltimento è gratuito per voi. Siete inoltre invitati a restituire gratuitamente le batterie acquistate da noi dopo l'uso. Si prega di restituire le batterie/batterie ricaricabili all'indirizzo indicato.